

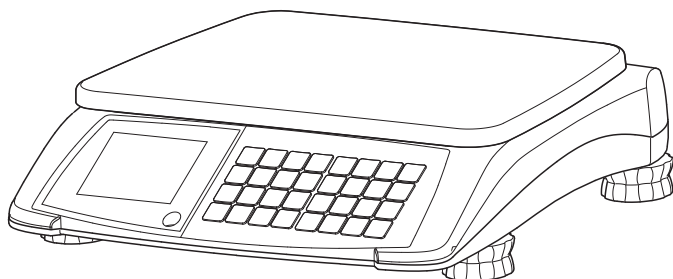

Mode d'emploi

# **OHAUS Aviator 5000**





# Table des matières

<b>1</b>	<b>Votre nouvelle balance de commerce</b> .....	<b>4</b>
1.1	Les principales fonctions .....	4
1.2	Vue d'ensemble de l'appareil .....	4
1.3	Consignes de sécurité .....	7
1.4	Indications de vérification .....	7
<b>2</b>	<b>Mise en place</b> .....	<b>8</b>
2.1	Etendue de la livraison .....	8
2.2	Exigences posées à l'emplacement de la balance .....	8
2.3	Installer la balance .....	8
2.4	Mettre en place l'accu .....	9
2.5	Connexion au réseau électrique .....	10
2.6	Mise de la balance en service/hors service .....	10
2.7	Nettoyage .....	10
<b>3</b>	<b>Fonctionnement</b> .....	<b>11</b>
3.1	Entrée de prix libre .....	11
3.2	Travail avec des PLU .....	11
3.3	Utilisation avec tare .....	14
3.4	Réglage du zéro .....	15
3.5	Opération de multiplication .....	15
3.6	Totalisation .....	16
3.7	Fonction de calcul de la monnaie à rendre .....	17
3.8	Prix de base et/ou la tare fixes .....	18
3.9	Fonction de maintien .....	19
3.10	Pesée avec prix de base par 100 g (1/2 lb / 1/4 lb) .....	19
3.11	Commutation de l'unité de poids entre kg et lb .....	20
3.12	Afficher le prix à payer dans EURO .....	20
3.13	Fonction de rétroéclairage .....	20
<b>4</b>	<b>Configuration opérateur</b> .....	<b>21</b>
4.1	Opération de configuration .....	21
4.2	Vue d'ensemble de la configuration opérateur .....	23
<b>5</b>	<b>Que faire si ...?</b> .....	<b>25</b>
<b>6</b>	<b>Caractéristiques techniques et accessoires</b> .....	<b>26</b>
6.1	Caractéristiques techniques .....	26
6.2	Accessoires .....	26
<b>7</b>	<b>Annexe</b> .....	<b>27</b>
7.1	Mise au rebut .....	27

# 1 Votre nouvelle balance de commerce

## 1.1 Les principales fonctions

Toutes nos félicitations pour l'achat de votre nouvelle balance. La robustesse, le design hygiénique et le fonctionnement possible sur batterie de cette balance poids-prix numérique vous permettent une vente mobile confortable avec la plus haute précision de mesure.

## 1.2 Vue d'ensemble de l'appareil

### 1.2.1 Clavier

Le clavier est divisé en quatre zones. Les touches de fonction avancées dépendent de la région.

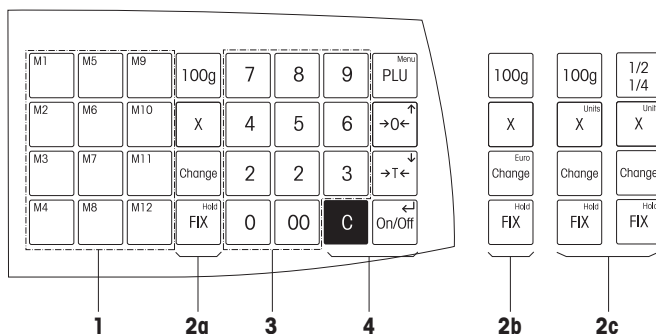

- 1** Touches PLU fixes
- 2a** Touches de fonction avancées, de base (reste du monde)
- 2b** Touches de fonction avancées, Europe
- 2c** Touches de fonction avancées, Amérique du Nord
- 3** Pavé numérique
- 4** Touches de fonction de base

## Affichage

L'affichage est structuré comme suit tant du côté vendeur que du côté client:

### Affichage du vendeur

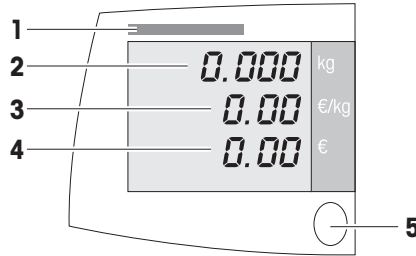





### Affichage du client



- 1 Plaque de vérification
- 2 Affichage de poids
- 3 Prix de base
- 4 Prix
- 5 Niveau à bulle

En plus du poids et du prix, les messages d'état et indicateurs suivants peuvent être affichés:

- |   |   |
|---|---|
| <b>ZERO</b>   | La balance est centrée sur le zéro  |
| <b>PT</b>   | Tare entrée au clavier ou rappelée du PLU   |
| <b>NET</b>  | Valeur nette (poids brut moins la tare); il existe une touche tare                      |
| <b>FIX</b>  | Le prix de base et/ou la tare sont fixés  |
| <b>X</b>  | La balance est en mode "à la pièce"   |
| <b>100 g</b>  | Le prix par 100 g est activé  |
| <b>1/2</b>  | Le prix par 1/2 lb est activé   |
| <b>1/4</b>  | Le prix par 1/4 lb est activé   |
| <b>Add</b>  | La balance est en mode de totalisation; la mémoire de totalisation contient des données |
| <b>Total</b>  | Le prix total affiché est totalisé dans la mémoire de totalisation                      |
|  | L'accu est pratiquement plein   |
|  | L'accu est encore chargé aux 2/3  |
|  | L'accu est encore chargé aux 1/3  |
|  | La capacité restante de l'accu atteint un niveau critique                               |

## 1.2.2

### Raccords et caractéristiques à la face inférieure

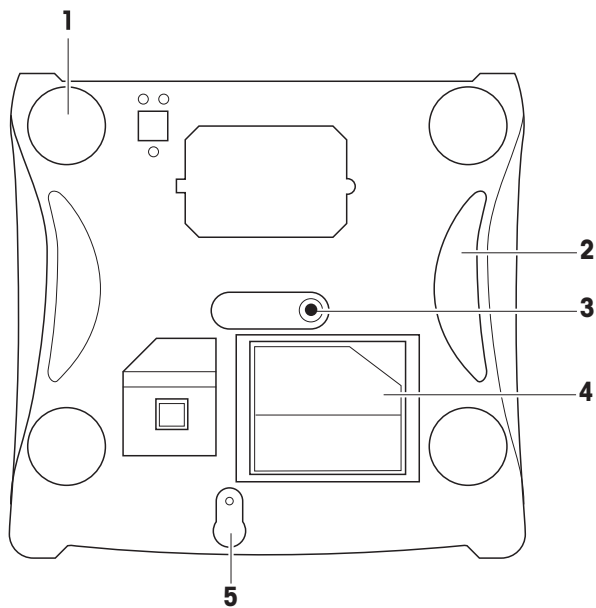

La balance dispose des raccords suivants à sa face inférieure:

- 1** Pieds réglables
- 2** Poignées antidérapantes
- 3** Connexion d'alimentation
- 4** Compartiment de stockage de l'alimentation
- 5** Bouton de calibrage

## 1.3

### Consignes de sécurité



#### Consignes de sécurité fondamentales

- ▶ Lisez ce manuel utilisateur avant de mettre votre balance en service.
- ▶ Conservez ce manuel utilisateur près de la balance pour consultation ultérieure.
- ▶ N'ouvrez pas la balance.
- ▶ Coupez toujours la balance du réseau électrique avant le nettoyage.



#### Consignes de sécurité pour le fonctionnement sur accu

- ▶ L'accu ne doit pas entrer en contact avec des solvants chimiques, de l'huile ni de l'eau.
- ▶ Tenez l'accu à l'écart de la chaleur et du feu.
- ▶ N'ouvrez pas l'accu.

## 1.4

### Indications de vérification



Les balances vérifiées en usine portent cette identification sur l'emballage.

Les balances identifiées par le M vert sur la plaque signalétique peuvent être utilisées immédiatement.



Les balances vérifiées en deux phases portent cette identification sur l'emballage.

Ces balances ont déjà été vérifiées dans une première phase (déclaration de conformité selon EN 45501-8.2). La deuxième phase de la vérification doit être réalisée sur le site d'utilisation par le service après-vente certifié. Veuillez contacter votre représentant local.



Les balances poids-prix utilisées pour le commerce légal doivent être soumises à un étalonnage et à une vérification.

Respectez les directives métrologiques en vigueur dans votre pays.

## 2 Mise en place

### 2.1 Etendue de la livraison

- ▶ Vérifiez que la livraison est complète:
  - Balance
  - Plateau de charge en acier inoxydable
  - Alimentation, rangée dans le compartiment de stockage d'alimentation en dessous de la balance
  - Instructions de fonctionnement

### 2.2 Exigences posées à l'emplacement de la balance

L'emplacement correct est critique pour la précision de la pesée.

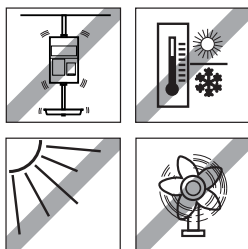

#### Conditions pour un emplacement idéal

- Pas de chocs ni vibrations
- Pas de fluctuations excessives de température
- Pas d'ensoleillement direct
- Pas de courants d'air importants
- Sélectionnez un lieu d'installation stable, sans secousses et, si possible, horizontal pour votre balance.

### 2.3 Installer la balance

#### 2.3.1 Mettre la balance à niveau

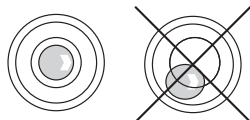

Seule une balance parfaitement alignée à l'horizontale fournit des résultats de pesage exacts. Afin de faciliter la mise à niveau, la balance est équipée d'une niveau à bulle.

- ▶ Pour la mise à niveau, tournez les pieds réglables de la balance jusqu'à ce que la bulle d'air du niveau soit dans le cercle intérieur.

## 2.4

### Mettre en place l'accu

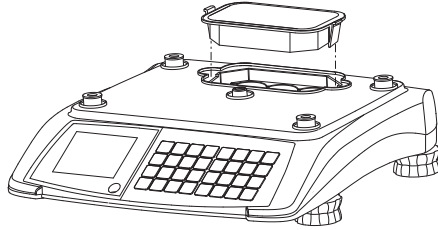

1. Veillez à ce que l'alimentation électrique externe soit déconnectée.
2. Enlevez le plateau de charge.
3. Enlevez le couvercle du compartiment de l'accu.



#### ATTENTION

L'accu peut être endommagé en cas d'installation incorrecte.

- Faites attention à la polarité correcte de l'accu. En cas de connexion incorrecte du pôle (+) et du pôle négatif (-), l'écran affichera "-----". Après six secondes d'alarme d'avertissement, la balance se mettra automatiquement hors service.

- **Utilisez uniquement des accus d'origine du fabricant.**

4. Placez l'accu dans le compartiment de telle façon que les bornes soient face vers le haut.
5. Connectez la borne rouge au pôle positif (rouge ou +) et la borne noire au pôle négatif (noir ou -).
6. Fermez le compartiment de l'accu.
7. Remplacez le plateau de charge.



- La durée de vie de l'accu est affectée par les conditions de chargement et de déchargement.
- En cas d'utilisation correcte, la durée de vie de l'accu peut atteindre env. 300 cycles de chargement.
- L'autonomie de l'accu est réduite si l'accu n'a pas été utilisé pendant une période de temps prolongée (deux mois).
- On recommande de charger l'accu au moins tous les 3 mois.
- Si l'accu n'a pas été utilisé pendant une période de temps prolongée, chargez l'accu au moins trois fois et utilisez-le jusqu'à ce qu'il soit complètement déchargé.
- Le temps de chargement diminue si la batterie n'est pas entièrement déchargée.
- Batterie au plomb 6 V

## 2.5

### Connexion au réseau électrique

L'alimentation électrique est rangée dans un compartiment en dessous de la balance afin de la protéger durant le transport.

1. Connectez l'appareil d'alimentation fourni à la prise de raccordement électrique située sous de la balance.
2. Branchez l'appareil d'alimentation dans une prise correctement mise à la terre.

## 2.6

### Mise de la balance en service/hors service

- ▶ Pour mettre la balance en service, appuyez sur la touche **On/Off**.
- ▶ Pour mettre la balance hors service, appuyez sur la touche **On/Off** et maintenez-la enfoncée jusqu'à ce qu'une longue tonalité se fasse entendre.



- Après avoir mis la balance en service, celle-ci exécute un bref test d'affichage. Tous les segments et messages d'état s'allument brièvement, la version de logiciel est affichée.
- La balance est prête lorsque l'affichage de poids apparaît.

## 2.7

### Nettoyage



#### ATTENTION

#### Domage à la balance

- ▶ Avant le nettoyage, mettez l'appareil hors service et tirez la fiche de la prise.
- ▶ N'ouvrez pas l'appareil.
- ▶ Veillez à ce qu'aucun liquide ne parvienne à l'intérieur de l'appareil.
- ▶ Pour le nettoyage, n'utilisez pas de produit abrasif ni de produit de nettoyage attaquant les matières plastiques.

#### Nettoyage

- ▶ Enlevez le plateau de charge et le nettoyez avec un détergent de ménage liquide du commerce.
- ▶ En cas de fort encrassement, nettoyez la surface du boîtier avec un chiffon humidifié à l'aide d'eau additionnée d'un produit de vaisselle doux et bien essoré.

## 3 Fonctionnement

### 3.1



0 ... 9

#### Entrée de prix libre

Vous pouvez peser et vendre immédiatement avec votre balance poids-prix – sans configuration préalable.

1. Placer l'article sur la balance.
2. Introduire le prix de base (prix/kg).  
Le prix à payer est affiché.
3. Retirer l'article de la balance.  
Tous les affichages reviennent à 0.



Entrer le prix de base comme d'habitude sans point décimal, mais avec toutes les décimales.

### 3.2

#### Travail avec des PLU

Vous pouvez stocker le prix des articles courants dans la mémoire PLU de la balance et les rappeler simplement ultérieurement.

#### 3.2.1

##### Créer un PLU

0 ... 9

PLU



P

0 ... 9



1. Introduire le prix de base (prix/kg).
2. Appuyer sur la touche **PLU** et la maintenir enfoncée jusqu'à ce qu'une longue tonalité se fasse entendre.  
P apparaît sur l'afficheur.
3. Entrer le numéro de PLU (entre 1 et 9999).
4. Attendre que la balance émette deux tonalités.  
Le PLU est stocké et tous les affichages reviennent à 0.



La balance peut mémoriser 50 PLU. Si la mémoire est pleine et que vous essayez de mémoriser un nouveau PLU, les messages "Plein" et "Effacer" sont affichés. Vous pouvez soit écraser un PLU spécifique ou effacer la mémoire PLU complète.

- Pour écraser un PLU existant, appuyez sur la touche **C** et créez un nouveau PLU avec le numéro que vous désirez écraser.
- Pour effacer la mémoire PLU complète, appuyez sur la touche **Entrée** (On/Off).

### 3.2.2

#### Appeler des PLU

Selon le réglage de la configuration opérateur à l'étape 7, il y a deux manières d'appeler des PLU.

#### Appel via une touche PLU (réglage d'usine, configuration opérateur à l'étape 7 = OFF)



0 ... 9 PLU

1. Placer l'article sur la balance.
2. Entrer le numéro de PLU correspondant et appuyer sur la touche **PLU**.  
Le prix de base et le prix à payer sont affichés.
3. Retirer l'article de la balance.  
Tous les affichages reviennent à 0.

#### Appel automatique du PLU (configuration opérateur à l'étape 7 = ON)



0 ... 9

1. Placer l'article sur la balance.
2. Entrer le numéro de PLU correspondant.  
Le PLU est appelé automatiquement.  
Le prix de base et le prix à payer sont affichés.
3. Retirer l'article de la balance.  
Tous les affichages reviennent à 0.

### 3.2.3

#### Appeler des PLU via des touches fixes

Vous pouvez affecter les principaux PLU aux touches dans la partie de gauche du clavier.

#### Affecter un PLU à une touche fixe

1. Introduire le prix de base (prix/kg) ou appeler un PLU.
2. Appuyer sur la touche fixe désirée, p. ex. **M1**, et la maintenir enfoncée jusqu'à ce qu'une longue tonalité se fasse entendre. Deux tonalités courtes indiquent que les données ont été mémorisées.

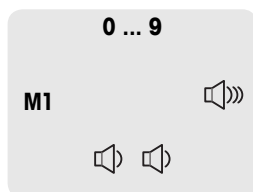

#### Appeler des PLU avec des touches fixes

1. Placer l'article sur la balance.
2. Appuyer sur la touche fixe correspondante, p. ex., **M1**. Le prix de base et le prix à payer sont affichés.
3. Retirer l'article de la balance. Tous les affichages reviennent à 0.

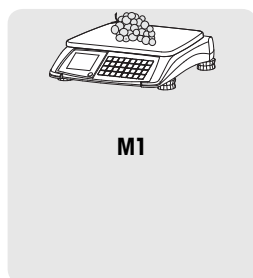

### 3.3

#### Utilisation avec tare

Vous vendez vos produits dans des récipients ou vos clients apportent leurs propres récipients. La fonction de tare veille à ce que seules les quantités de produits soient imputées et payées.

Si vous connaissez le poids de vos récipients, vous pouvez entrer la tare via le clavier. Dans ce cas, vous ne devez pas tarer le récipient vide.



...

#### Tarage d'un récipient vide

1. Placer le récipient vide sur la balance.
2. Appuyer sur la touche **Tare**.  
L'affichage de poids est remis à 0,000 kg et le symbole NET apparaît. Le poids de la tare est affiché avec un signe négatif à la première ligne de l'écran lorsque le conteneur vide est enlevé de la balance.
3. Remplir le récipient avec la marchandise à peser.
4. Calculer le prix comme décrit ci-dessus.
5. Retirer le récipient de la balance.  
Tous les affichages reviennent à 0.

#### Tare au clavier

0 ... 9



...

1. Introduire la tare connue et appuyer sur la touche **Tare**.
2. Placer l'article à peser avec le récipient ou le matériau d'emballage sur la balance.
3. Calculer le prix comme décrit ci-dessus.
4. Retirer l'article à peser avec le récipient ou le matériau d'emballage de la balance.  
Tous les affichages reviennent à 0.

### 3.4

#### Réglage du zéro

Suite à un encrassement du plateau de charge ou des influences extérieures, il peut arriver que l'affichage de poids n'affiche plus 0,000 kg lorsque le plateau de la balance est déchargé. Dans de tels cas, la balance doit être remise à zéro.

La déviation maximale autorisée à compenser par le réglage du zéro est de +/- 2 % de la plage de pesée.

0.0 10 kg



0.000 kg

► Appuyer sur la touche **Zéro**.

L'affichage de poids est mis à zéro.

### 3.5

#### Opération de multiplication

Avec la fonction de multiplication, vous pouvez calculer le prix d'articles vendus à la pièce, p. ex. dans le département boulangerie.

0 ... 9



X

0 ... 9

1. Entrer le prix de base.

2. Appuyer sur la touche **X** pour appeler la fonction de multiplication. Le symbole de multiplication est affiché.

3. Entrer le nombre d'articles (1 ... 99). Le prix à payer est affiché.



- Le prix de base est mémorisé jusqu'à ce que l'opération de multiplication soit terminée.
- Utiliser la touche **C** pour quitter l'opération de multiplication.

0 ... 9



X

0 ... 9



0 ... 9



### 3.6



...



**total**  
!



...



**total**  
5



## Opération de multiplication (version US)

Avec la fonction de multiplication, vous pouvez calculer le prix d'articles vendus à la pièce, p. ex. dans le département boulangerie. Le prix peut être établi sur base d'une quantité convenue, p. ex. 3 pièces.

1. Entrer la quantité convenue (1 ... 99).
2. Appuyer sur la touche **X** pour appeler la fonction de multiplication. Le symbole de multiplication est affiché.
3. Entrer le prix par quantité convenue.
4. Confirmer avec la touche **Entrée** (On/Off).
5. Entrer le nombre d'articles (1 ... 99). Le prix à payer est affiché.

- Le prix de base est mémorisé jusqu'à ce que l'opération de multiplication soit terminée.
- Utiliser la touche **C** pour quitter l'opération de multiplication.

## Totalisation

Cette fonctionnalité est seulement légale dans certaines régions.

1. Placer le premier article sur la balance.
2. Calculer le prix comme décrit ci-dessus.
3. Appuyer sur la touche **Entrée** (On/Off). Le prix total à payer et le nombre d'articles sont affichés.
4. Retirer l'article et appuyer à nouveau sur la touche **Entrée** (On/Off). Le poids est affiché.
5. Répéter les étapes 1 à 4 pour des articles supplémentaires.
6. Pour clôturer la transaction, appuyer sur la touche **Entrée** (On/Off). Le prix total à payer et le nombre d'articles sont affichés.
7. Pour effacer le total, appuyer sur la touche **C** et la maintenir enfoncée. Le total est effacé.

### 3.7

#### Fonction de calcul de la monnaie à rendre

Votre balance est capable de calculer la monnaie à rendre.

##### Article unique

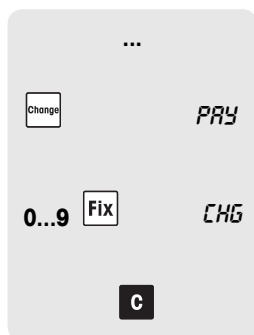

1. Calculer le prix comme décrit ci-dessus.
2. Appuyer sur la touche **Change**.  
Le prix total à payer est affiché.
3. Introduire le paiement du client et appuyer sur la touche **FIX**.  
La monnaie à rendre est affichée.
4. Appuyer sur la touche **C** pour revenir au mode de pesage normal.

##### Plusieurs articles

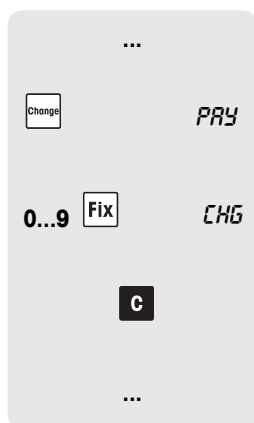

1. Effectuer la totalisation comme décrit ci-dessus.
2. Lorsque le total est affiché, appuyer sur la touche **Change**.  
Le prix total à payer est affiché.
3. Introduire le paiement du client et appuyer sur la touche **FIX**.  
La monnaie à rendre est affichée.
4. Appuyer sur la touche **C** pour clôturer la fonction de calcul de la monnaie à rendre.
5. Effacer le total comme décrit ci-dessus.

### 3.8

#### Prix de base et/ou la tare fixes

En fonctionnement normal, le prix de base et la tare – si applicable – sont effacés lorsque l'article est retiré de la balance.

Pour la pesée et le calcul du prix de plusieurs échantillons du même PLU, p. ex. pour le préemballage ou la vente de bonbons, vous pouvez fixer le prix de base et/ou la tare.

#### Fixer le prix et la tare

1. Tarer le récipient comme décrit ci-dessus.
2. Placer le premier échantillon sur la balance.
3. Calculer le prix comme décrit ci-dessus.
4. Appuyer sur la touche **FIX**.

Lorsqu'on retire l'article de la balance, le prix de base et la tare restent affichés.

5. Placez l'échantillon suivant sur la balance.  
Le prix à payer est affiché.
6. Retirer l'article de la balance.
7. Répéter les étapes 5 et 6 pour des échantillons supplémentaires de mêmes prix de base et tare.
8. Appuyer à nouveau sur la touche **FIX** pour revenir au mode de pesage normal.

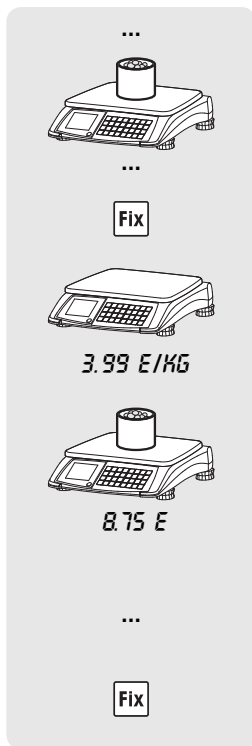

- Pour fixer le prix uniquement, commencer par l'étape 2
- Pour fixer la tare uniquement, ignorer les étapes 2 et 3

### 3.9

#### Fonction de maintien

Lorsqu'on utilise la fonction de maintien, le prix à payer reste affiché lorsque l'article est retiré de la balance.

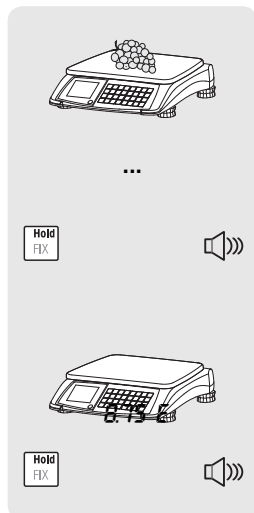

1. Placer l'article sur la balance.
2. Calculer le prix comme décrit ci-dessus.
3. Appuyer sur la touche **Hold** (FIX) et la maintenir enfoncée jusqu'à ce qu'une longue tonalité se fasse entendre.  
Le poids et le prix de base sont effacés, le prix à payer et "Hold" sont affichés.
4. Lorsqu'on retire l'article de la balance, le prix à payer reste affiché.
5. Pour revenir au mode de pesage normal, appuyer à nouveau sur la touche **Hold** et la maintenir enfoncée jusqu'à ce qu'une longue tonalité se fasse entendre.

### 3.10

#### Pesée avec prix de base par 100 g (1/2 lb / 1/4 lb)

Pour divers produits, vos clients sont habitués à des prix par 100 g (1/2 lb / 1/4 lb).

Cette fonction est uniquement disponible si elle est autorisée par les réglementations nationales relatives aux Poids et Mesures.

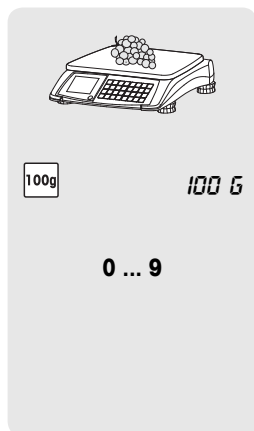

1. Placer l'article sur la balance.
2. Appuyer sur la touche **100 g** (1/2 lb / 1/4 lb).  
Le symbole 100 g (1/2 lb / 1/4 lb) est affiché.
3. Entrer le prix de base par 100 g (1/2 lb / 1/4 lb).  
Le prix de base par 100 g (1/2 lb / 1/4 lb) et le prix à payer sont affichés.
4. Retirer l'article de la balance.  
Tous les affichages reviennent à 0.



Le mode 100 g (1/2 lb / 1/4 lb) reste actif jusqu'à ce qu'on appuie à nouveau sur la touche **100 g** (1/2 lb / 1/4 lb).

### 3.11

#### Commutation de l'unité de poids entre kg et lb

Cette fonction est uniquement disponible si elle est autorisée par les réglementations nationales relatives aux Poids et Mesures.

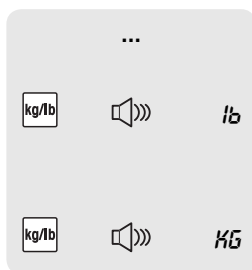

1. Calculer le prix comme décrit ci-dessus.
2. Appuyer sur la touche **Units** jusqu'à ce qu'une longue tonalité se fasse entendre.  
Le poids s'affiche dans la deuxième unité de poids.
3. Appuyer à nouveau sur la touche **Units** jusqu'à ce qu'une longue tonalité se fasse entendre pour revenir à la première unité de poids.

### 3.12

#### Afficher le prix à payer dans EURO

Selon le réglage de la configuration opérateur à l'étape 10, le prix à payer peut être converti, p. ex. de l'EURO dans l'ancienne monnaie locale.

Cette fonction est uniquement disponible si elle est autorisée par les réglementations nationales relatives aux Poids et Mesures.



1. Calculer le prix comme décrit ci-dessus.
2. Appuyer sur la touche **EUR**.  
Le prix à payer est affiché dans la monnaie secondaire.
3. Appuyer à nouveau sur la touche **EUR** pour revenir à la première monnaie.

### 3.13

#### Fonction de rétroéclairage

Si la luminosité ambiante est insuffisante pour lire clairement l'afficheur, le rétroéclairage peut être activé.

#### Mise en service et hors service du rétroéclairage

- ▶ Appuyer sur la touche **C** et la maintenir enfoncée jusqu'à ce qu'une longue tonalité se fasse entendre.  
Le rétroéclairage est activé/désactivé.



Lorsque la balance n'est pas utilisée pendant 15 secondes, le rétroéclairage est automatiquement désactivé. Lorsqu'un poids est placé sur la balance ou qu'on appuie sur une touche, le rétroéclairage est réactivé.

# 4 Configuration opérateur

## 4.1 Opération de configuration

### 4.1.1 Entrer dans la configuration opérateur

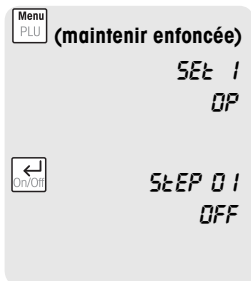

1. Appuyer sur la touche **Menu** (PLU) et la maintenir enfoncée jusqu'à ce qu'une longue tonalité se fasse entendre. SET 1 OP est affiché pour "Operator Setup"

2. Appuyer sur la touche **Entrée** (On/Off) pour entrer dans la configuration opérateur.  
La première étape de configuration opérateur et son réglage actuel sont affichés.

### 4.1.2 Navigation dans la configuration

#### Sélection de l'étape de configuration

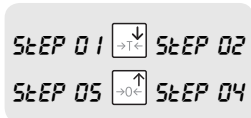

► Pour aller à une autre étape de configuration, utiliser la touche **Flèche vers le bas** (Tare) ou **Flèche vers le haut** (Zéro).  
Dans la ligne du bas, le réglage actuel de l'étape est affiché.

#### Changer les réglages

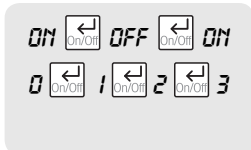

► Pour basculer entre les réglages d'une configuration, utiliser la touche **Entrée** (On/Off).  
Lors du déplacement vers une autre étape de configuration, le réglage sélectionné est confirmé.

## 4.1.3

## Terminer la configuration

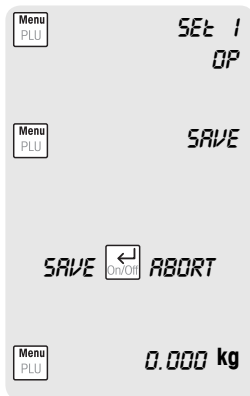

1. Appuyer sur la touche **Menu** (PLU) pour quitter les étapes de configuration opérateur.
2. Appuyer à nouveau sur la touche **Menu** (PLU) pour quitter le mode de configuration. SAVE est affiché.
3. Si vous ne désirez pas sauvegarder, utilisez la touche **Entrée** (On/Off) pour basculer entre SAVE et ABORT.
4. Appuyer une troisième fois sur la touche **Menu** (PLU) pour retourner au mode de pesage.

## 4.1.4

## Exemple: Régler le filtre numérique sur faible (configuration opérateur étape 8 = 0)

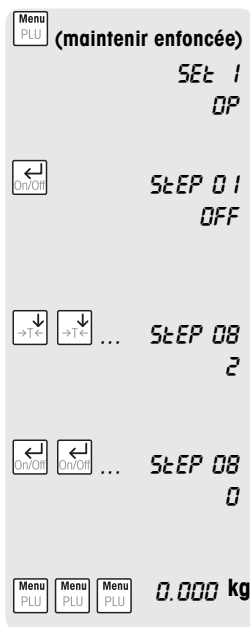

1. Appuyer sur la touche **Menu** (PLU) et la maintenir enfoncée jusqu'à ce qu'une longue tonalité se fasse entendre. SET 1 OP est affiché pour "Operator Setup".
2. Appuyer sur la touche **Entrée** (On/Off) pour entrer dans la configuration opérateur. La première étape de configuration opérateur et son réglage actuel sont affichés.
3. Pour aller à l'étape 8 de configuration, appuyer sur la touche **Flèche vers le bas** (Tare) de manière répétée jusqu'à ce que l'étape 08 soit affichée avec son réglage actuel.
4. Pour changer le réglage de l'étape 8 de la configuration, appuyer sur la touche **Entrée** (On/Off) de manière répétée jusqu'à ce que le réglage soit 0.
5. Terminer la configuration en appuyant trois fois sur la touche **Menu** (PLU).

## 4.2

### Vue d'ensemble de la configuration opérateur

Les réglages d'usine sont imprimés en caractères **gras**.

N°	Réglage	Description
<b>1 Réinitialiser</b>		
	<b>ON</b>	Réinitialiser les fonctions de configuration opérateur aux réglages d'usine
	<b>OFF</b>	Ne pas réinitialiser les fonctions de configuration opérateur
<b>2 Buzzer</b>		
	<b>ON</b>	Une tonalité est émise lorsqu'on appuie sur une touche
	<b>OFF</b>	Aucune tonalité n'est émise lorsqu'on appuie sur une touche
<b>3 Rétroéclairage</b>		
	<b>ON</b>	Rétroéclairage activé
	<b>OFF</b>	Rétroéclairage désactivé
<b>4 Mise hors service / mode veille</b>		
	<b>0</b>	Tous deux désactivés, fonction de mise hors service et fonction de veille
	<b>1</b>	Pas de fonction de veille, mise hors service automatique après 30 minutes de non-utilisation
	<b>2</b>	Fonction de veille après 5 minutes de non-utilisation, pas de mise hors service automatique
	<b>3</b>	Fonction de veille après 5 minutes de non-utilisation, mise hors service automatique après 30 minutes de non-utilisation
	<b>4</b>	Fonction de veille après 15 minutes de non-utilisation, pas de mise hors service automatique
	<b>5</b>	Fonction de veille après 15 minutes de non-utilisation, mise hors service automatique après 30 minutes de non-utilisation
<b>5 Effacement automatique de la tare</b>		
	<b>ON</b>	Effacement automatique de la tare lorsqu'on enlève la charge du plateau de charge.
	<b>OFF</b>	Pas d'effacement automatique de la tare
<b>6 Mode préemballage / fixe</b>		
	<b>ON</b>	Mode préemballage / fixe activé
	<b>OFF</b>	Mode préemballage / fixe désactivé
<b>7 Auto PLU</b>		
	<b>ON</b>	Trouver le PLU dès qu'un numéro est introduit
	<b>OFF</b>	Trouver le PLU après avoir appuyé sur la touche PLU
<b>8 Filtre numérique</b>		
	<b>0</b>	Filtrage numérique faible
	<b>1</b>	Filtrage numérique moyen
	<b>2</b>	Filtrage numérique élevé

N°	Réglage	Description
<b>9 Fonction de charge de l'accu</b>		
<b>ON</b>		Fonction de charge de l'accu activée
<b>OFF</b>		Fonction de charge de l'accu désactivée
		Pour modifier la fonction de charge de l'accu, vous devez introduire un mot de passe: 55555
<hr/>		
<b>10 Touches de fonction</b>		
<b>0</b>		Touches de fonction désactivées
<b>1</b>		Touches de fonction activées
<hr/>		
<b>11 PLU</b>		
<b>ON</b>		Stockage des PLU activé
<b>OFF</b>		Stockage des PLU désactivé
<hr/>		
<b>12 Opération de multiplication</b>		
<b>ON</b>		Opération de multiplication activée
<b>OFF</b>		Opération de multiplication désactivée
<hr/>		
<b>13 Euro</b>		
<b>1</b>		Seule la monnaie locale est affichée
<b>2</b>		Vous devez entrer le taux de conversion de la monnaie locale en EUR. Lorsque vous appuyez sur la touche EUR, la monnaie locale est convertie en EUR.
<b>3</b>		Vous devez entrer le taux de conversion d'EUR en monnaie locale. Lorsque vous appuyez sur la touche EUR, l'EUR est converti en monnaie locale.
<b>4</b>		Seul EUR est affiché.

# 5 Que faire si ...?

## Généralités

Si la balance affiche un message d'erreur, procédez comme suit:

1. Mettre la balance hors service et attendre environ 5 secondes.
2. Mettre la balance en service.
3. Si le message d'erreur est encore affiché, consulter la liste des messages d'erreur.

## Liste des messages d'erreur

Erreur	Cause	Remède
E11	Erreur RAM	► Appeler le technicien de maintenance
E16	Erreur ROM	► Appeler le technicien de maintenance
E18	Erreur EEPROM	► Appeler le technicien de maintenance
E34	N° PLU trop élevé	► Entrer un n° PLU de 1 à 99
No PLU	Pas trouvé le PLU	► Enregistrer le PLU
nnnnn	Surcharge	► Réduire la charge
uuuuu	Charge trop faible	► Régler le zéro de la balance

## 6 Caractéristiques techniques et accessoires

### 6.1 Caractéristiques techniques

#### Caractéristiques techniques de la balance

Charge maximale	12 kg, 15 kg
Incréments	2 g, 5 g

#### Affichage

Affichage de poids	6 chiffres
Affichage du prix de base	6 chiffres
Affichage du prix total	6 chiffres

#### Conditions ambiantes

Temp. de fonctionnement	-10 °C à +40 °C
Température de stockage	-25 °C à +50 °C

#### Caractéristiques électriques

Alimentation électrique	12 V DC
Consommation	50 mA
Adaptateur d'alimentation	Entrée: 230 V AC 50 Hz Sortie: 12 V DC / 800 mA
Courant de charge	500 mA
Batterie au plomb	6 V; 4,5 Ah

### 6.2 Accessoires

Les accessoires en option suivants sont disponibles chez votre revendeur:

- Housse de protection du plateau
- Housse de protection de la balance
- Plateau creux
- Batterie au plomb

# 7 Annexe

## 7.1



### Mise au rebut

En conformité avec les exigences de la directive européenne 2002/96/CE sur les déchets d'équipements électriques et électroniques (DEEE), cet appareil ne peut pas être éliminé avec les ordures domestiques. Ceci s'applique également aux pays extérieurs à l'UE selon leurs exigences nationales spécifiques.

- ▶ Veuillez éliminer cet appareil en conformité avec la réglementation locale via les points de collecte séparés pour les équipements électriques et électroniques.

Si vous avez des questions, veuillez contacter les autorités responsables ou le distributeur chez qui vous avez acheté cet appareil.

En cas de transmission de cet appareil (par exemple pour une autre utilisation privée ou commerciale/industrielle), cette réglementation doit également être transmise.

Nous vous remercions pour votre contribution à la protection de l'environnement.

### Éliminer l'accu

Les accus contiennent des métaux lourds et ne peuvent dès lors pas être éliminés avec les ordures domestiques.

- ▶ Respectez les réglementations locales concernant l'élimination des matériaux dangereux pour l'environnement.

